

Garantía

Garantía Limitada de Cinco Años

The Coleman Company, Inc. ("Coleman") garantiza que por un periodo de cinco (5) años a partir de la fecha original de compra, este producto estará libre de defectos en material y construcción. Coleman, a su discreción, reparará o reemplazará este producto o cualquier componente del producto que esté defectuoso durante el periodo de la garantía. Cualquier reemplazo será hecho con un producto o componente nuevo o refabricado. Si el producto no se encuentra disponible, el reemplazo se podrá hacer con un producto similar de igual o mayor valor. Esta es su garantía exclusiva.

Esta garantía es válida para el comprador original desde la fecha de la compra inicial y no es transferible. Guarde su recibo de compra. Prueba de recibo de compra es requerido para obtener ejecución de la garantía. Los comerciantes de Coleman, centros de servicio o las tiendas al por menor que venden artículos Coleman® no tienen el derecho de alterar, modificar o cambiar de ninguna otra manera los términos y condiciones de esta garantía.

Lo Que Esta Garantía No Cubre

Esta garantía no cubre el desgaste normal de las piezas, piezas que no sean genuinas de Coleman® ni daño resultante por las siguientes causas; uso negligente o uso incorrecto del producto; uso comercial de este producto, uso contrario a las instrucciones de operación, desmontaje, reparación o alteración por cualquiera que no sea Coleman® o un centro de servicio autorizado. Además, la garantía no cubre Fuerzas Naturales tales como son fuego, inundaciones, huracanes y tornados. La garantía no es válida si el daño al producto es un resultado del uso de piezas que no sean piezas genuinas Coleman®.

COLEMAN NO SERA RESPONSABLE POR DEFECTOS CAUSADOS POR EL USO DE PIEZAS O SERVICIO NO AUTORIZADO. COLEMAN NO SERÁ RESPONSABLE POR NINGÚN DAÑO—O INCIDENTAL O CONSIGUIENTE OCASIONADO POR LA VIOLACIÓN DE CUALQUIER GARANTÍA O CONDICIÓN IMPLICADA O EXPRESADA. CON EXCEPCIÓN AL LIMITE DE LO QUE PROVEE LA LEY APLICABLE, CUALQUIER GARANTÍA IMPLICADA DE COMERCIO O ADAPTACIÓN PARA UN USO EN PARTICULAR ES LIMITADA EN SU DURACIÓN A LA DURACIÓN DE LA GARANTÍA ARRIBA MENCIONADA. ALGUNOS ESTADOS, PROVINCIAS O JURISDICCIONES NO PERMITEN LA EXCLUSIÓN O LIMITACIÓN DE DAÑOS INCIDENTALES O CONSIGUIENTES O LIMITACIONES REFERENTE A CUÁNTO UNA GARANTÍA LIMITADA DEBE DURAR, POR LO TANTO LAS LIMITACIONES O EXCLUSIONES ARRIBA MENCIONADAS PUEDE QUE NO SEAN APLICABLES A USTED. ESTA GARANTÍA LE PROVEE DERECHOS LEGALES EXPECÍFICOS, Y ADEMÁS PUEDE QUE USTED TENGA OTROS DERECHOS QUE VARIAN DE ESTADO A ESTADO O DE PROVINCIA A PROVINCIA.

Como Obtener Servicio de Garantía

Lleve el producto a un centro de servicio Coleman autorizado. Usted puede encontrar el centro de servicio Coleman autorizado más cercano visitando nuestro lugar web en www.coleman.com o llamando al 1-800-835-3278 ó al TDD 1-316-832-8707 en los Estados Unidos ó al 1-800-387-6161 en Canadá. Si no encuentra un centro de servicio convenientemente localizado, adhiera una etiqueta al producto que incluya su nombre, dirección, número de teléfono y una descripción del problema. Incluya una copia del recibo de compra original. **Empaquete cuidadosamente el producto y envíelo ya sea por servicio de entrega o por correo asegurado con el franqueo y el seguro pagado por anticipado a:**

Para productos comprados en los Estados Unidos:
The Coleman Company, Inc.
3600 North Hydraulic
Wichita, KS 67219

Para productos comprados en Canada:
Sunbeam Corporation (Canada) Limited
DBA Jarden Consumer Solutions
20B Hereford Street
Brampton (ON) L6Y 0M1

Los gastos de transporte del producto a Coleman o a un centro de servicio autorizado para servicio de garantía son la responsabilidad del comprador.

No envíe productos con combustible en los tanques, o con cilindros de propano desechables. Quite los globos de cristal de las linternas y envuélvalos por separado.
NO DEVUELVA ESTE PRODUCTO AL LUGAR DONDE LO COMPRO.

Si usted tiene alguna pregunta sobre esta garantía favor de llamar al 1-800-835-3278 o al TDD 1-316-832-8707 en los Estados Unidos o al 1-800-387-6161 en Canadá.



The Coleman Company, Inc. • 3600 North Hydraulic • Wichita, KS 67219 U.S.A.
1-800-835-3278 TDD: 1-316-832-8707
www.coleman.com

© 2009 The Coleman Company, Inc. All rights reserved. Coleman®, and Insta-Clip® are registered trademarks and InstaStart™ and QuickPack™ are trademarks of The Coleman Company, Inc.

© 2009 The Coleman Company, Inc. Tous droits réservés. Coleman®, et Insta-Clip® sont des marques déposées, alors que InstaStart™ et QuickPack™ sont des marques de commerce de The Coleman Company, Inc.

© 2009 The Coleman Company, Inc. Todos los derechos reservados. Coleman®, e Insta-Clip® son marcas registradas e InstaStart™ y QuickPack™ son marcas de la compañía The Coleman Company, Inc.

The Coleman Company, Inc., a Jarden Corporation company (NYSE:JAH) • The Coleman Company, Inc., une compagnie de Jarden Corporation (NYSE:JAH) • The Coleman Company, Inc., Una compañía de Jarden Corporation (NYSE:JAH)



QuickPack™ 5159 Series

© 2009 The Coleman Company, Inc.
www.coleman.com

Propane Lanterns Lanternes à propane Lámparas de Propano

Instructions for use Notice d'emploi Instrucciones de uso

INSTASTART™ Electronic Ignition Allumage électronique Encendido electrónico

Standard Ignition Allumage standard Encendido estándar

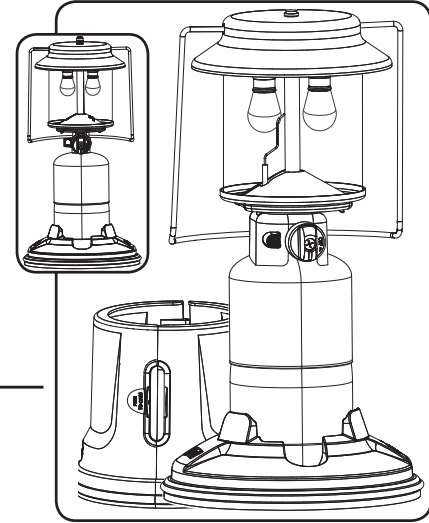

IMPORTANT

Read this manual carefully before assembling, using or servicing these lanterns. Keep this manual for future reference. If you have questions about assembly, operation, servicing or repair of these lanterns, please call Coleman in the United States at 1-800-835-3278 or TDD: 1-316-832-8707 and in Canada at 1-800-387-6161.

IMPORTANT

Lisez attentivement ce manuel avant d'assembler, d'utiliser ou de réparer ces lanternes et gardez-le pour référence ultérieure. Pour toute question en ce qui concerne l'assemblage, le fonctionnement, l'entretien ou la réparation, appelez Coleman au 1-800-835-3278 ou ATS 1-316-832-8707 aux États-Unis et au 1-800-387-6161 au Canada.

IMPORTANTE

Lea este manual cuidadosamente antes del ensamblaje y el uso o el servicio de las lámparas. Guarde este manual para uso de referencia en el futuro. Si usted tiene preguntas acerca del ensamblaje, funcionamiento, servicio o reparación de estas lámparas, por favor llame a Coleman al 1-800-835-3278 o TDD: 1-316-832-8707. En Canadá llame al 1-800-387-6161.

FOR YOUR SAFETY

If you smell gas:

1. Do not attempt to light appliance.
2. Extinguish any open flame.
3. Disconnect from fuel supply.

FOR YOUR SAFETY

Do not store or use gasoline or other liquids with flammable vapors in the vicinity of this or any other appliance.

⚠ DANGER



CARBON MONOXIDE HAZARD

- This appliance can produce carbon monoxide which has no odor.
- Using it in an enclosed space can kill you.
- Never use this appliance in an enclosed space such as a camper, tent, car or home.

The following symbols shown below are used extensively throughout these instructions. Always heed these precautions, as they are essential when using any mechanical or propane fueled equipment.

⚠ DANGER

- DANGER indicates an imminently hazardous situation which, if not avoided, will result in death or serious injury.

⚠ WARNING

- WARNING indicates a potentially hazardous situation which, if not avoided, could result in death or serious injury.

⚠ CAUTION

- CAUTION indicates a potentially hazardous situation which, if not avoided, may result in minor or moderate personal injury, or property damage.

⚠ DANGER

- Failure to comply with the precautions and instructions provided with these lanterns can result in death, serious bodily injury and property loss or damage from hazards of fire, explosion, burn, asphyxiation, and/or carbon monoxide poisoning.
- If you need assistance or information such as an instruction manual or labels, contact The Coleman Company, Inc.

CALIFORNIA PROPOSITION 65:

WARNING: This fuel, and by products of combustion of this fuel, contain chemicals known to the state of California to cause cancer, birth defects, or other reproductive harm.

Notas:

Lista de Piezas

Artículo	No. de Pieza	Descripción
1	5010000723	Asa
2	5010000724	Ventilador con/tuerca
3	R214D046C	Globo
4	#21 Size	Mantillas (Con cuerda de atar o Insta-Clip® II)
5	5010000725	Base

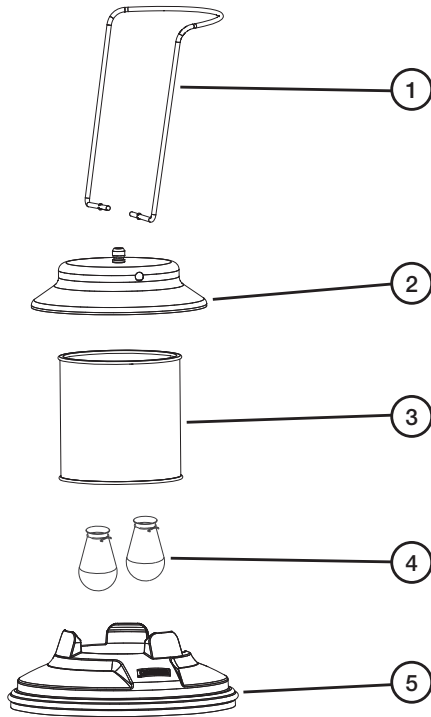

⚠ DANGER



- **EXPLOSION - FIRE HAZARD**
- Never store propane near high heat, open flames, pilot lights, direct sunlight, other ignition sources or where temperatures exceed 120 degrees F (49°C).
- Propane is heavier than air and can accumulate in low places. If you smell gas, leave the area immediately.
- Never install or remove propane tank while lantern is lighted, near flame, pilot lights, other ignition sources or while lantern is hot to touch.
- During operation, this product can be a source of ignition. Never use the lantern in spaces that contain or may contain volatile or airborne combustibles, or products such as gasoline, solvents, paint thinner, dust particles or unknown chemicals.
- Minimum clearances from combustible materials: 12 inches from the sides and 48 inches from the top.
- Do not obstruct the flow of combustion or ventilation air.
- Proper lantern operation produces a bright white light.

⚠ DANGER



- **CARBON MONOXIDE HAZARD**
- This lantern is a combustion appliance. All combustion appliances produce carbon monoxide (CO) during the combustion process. This product is designed to produce extremely minute, non-hazardous amounts of CO if used and maintained in accordance with all warnings and instructions. Do not block air flow into or out of the lantern.
- Carbon Monoxide (CO) poisoning produces flu-like symptoms, watery eyes, headaches, dizziness, fatigue and possibly death. You can't see it and you can't smell it. It's an invisible killer. If these symptoms are present during operation of this product **get fresh air immediately!**
- **For outdoor use only.**
- **Never use inside house, camper, tent, vehicle or other unventilated or enclosed areas. This lantern consumes air (oxygen) and produces carbon monoxide (CO). Do not use in unventilated or enclosed areas to avoid endangering your life.**

⚠ WARNING

- This product is fueled by propane gas. Propane gas is invisible, odorless, and flammable. An odorant is normally added to help detect leaks and can be described as a "rotten egg" smell. The odorant can fade over time so leaking gas is not always detectable by smell alone.
- Propane gas is heavier than air and leaking propane will sink to the lowest level possible. It can ignite by ignition sources including matches, lighters, sparks or open flames of any kind many feet away from the original leak. Use only propane gas set up for vapor withdrawal.
- Propane gas should be stored or used in compliance with local ordinances and codes or with ANSI/NFPA 58. Turn off propane when not in use.

⚠ CAUTION

• SERVICE SAFETY

- Use only propane set up for vapor withdrawal.
- Keep all connections and fittings clean. Inspect propane cylinder and lantern propane connections for damage before attaching.
- During set up, **CHECK FOR LEAKS** in one or more ways: Apply soapy water to connections. Look for bubbles. **Listen** for hiss of escaping gas. **Feel** for extreme cold. **Smell** for rotten egg odor. Never use a flame. **Do not use if leaking.**
- Use as a lighting appliance only. Never alter in any way or use with any device or part not expressly approved by Coleman.
- Never use as a space heater.
- Always use in upright position. Protect cylinder from excess heat.

⚠ WARNING



• BURN HAZARD

- Never leave lantern unattended when hot or in use.
- Keep out of reach of children.

⚠ WARNING

Not for home or recreational vehicle use.

We cannot foresee every use which may be made of our products. **Check with your local fire safety authority if you have questions about use.**

Other standards govern the use of fuel gases and heat producing products for specific uses. Your local authorities can advise you about these.

- Never refill disposable cylinders.
- Use the preset regulator that came with the lantern. Do not attempt to adjust.
- Use only Coleman® accessories or parts. During lantern set-up, check all fittings for leaks using soapy water. Never use a flame.

Technical Characteristics

Input: 3,000 BTU/h
Category: Pressure regulated propane
Fuel: 16.4 oz. disposable propane cylinders
Regulator: 5159

To Set Up

⚠ DANGER



• CARBON MONOXIDE HAZARD

- For outdoor use only.
- Never use inside house, camper, tent, vehicle or other unventilated or enclosed areas. This lantern consumes air (oxygen) and produces carbon monoxide (CO). Do not use in unventilated or enclosed areas to avoid endangering your life.

⚠ CAUTION

• SERVICE SAFETY

- Keep all connections and fittings clean. Inspect propane cylinder and lantern propane connections for damage before attaching.
- During set up, check all connections and fittings for leaks using soapy water. Bubbles indicate a leak. Never use a flame.

■ Remove lantern parts from package.

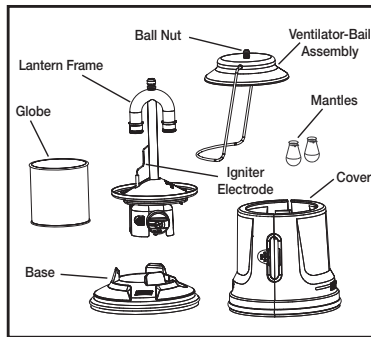

- Always use genuine Coleman® #21 size mantles or Insta-Clip® II tabbed mantles.
- Place lantern frame in base.
- Install mantles. Follow the instructions on the mantle package.
- For InstaStart™ electronic ignition lanterns, be careful that mantle does not snag on electrode.
- Light bottom of mantle evenly. Burn until nothing but white ash remains. Once the mantle has been burned, it is very fragile. Be careful not to touch it with finger or match. (Fig. 1)
- Reassemble the lantern. (Fig. 2)

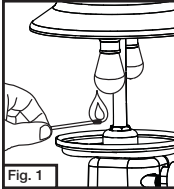

To Light

⚠ CAUTION

• SERVICE SAFETY

- Keep all connections and fittings clean. Inspect propane cylinder and lantern propane connections for damage before attaching.
- During set up, check all connections and fittings for leaks using soapy water. Bubbles indicate a leak. Never use a flame.

⚠ WARNING

If you smell gas:

1. Do not attempt to light appliance.
2. Extinguish any open flame.
3. Disconnect from fuel supply.
4. Call 1-800-835-3278.

Para Apagarla

- Cierre la válvula de combustible. (Fig. 10)

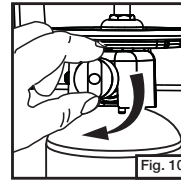

Para Guardarla

⚠ PELIGRO



EXPLOSIÓN - RIESGO DE FUEGO

- No guarde nunca el propano cerca de calor excesivo, llamas expuestas, pilotos de encendido, luz solar directa, otras fuentes de encendido o cuando las temperaturas excedan de 120 grados F (49°C).
- El cilindro debe ser desconectado cuando guarde la lámpara.

- Asegúrese que la lámpara esté fría.
- Aleje la lámpara de llamas (incluyendo los mecheros pilotos) y otras fuentes de encendido.
- Quite el cilindro de propano de la lámpara. (Fig. 11)



- Coloque la lámpara y la base dentro del estuche asegurándose que el estuche cubra la base. (Fig. 12).

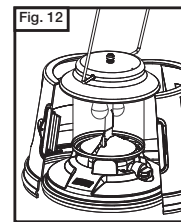

- Cierre el estuche hasta que la bolita dentro del estuche encaje en la ranura de la base y la orejilla central cierre en su lugar. (Fig. 13)

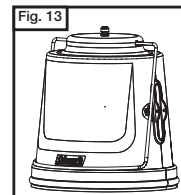

Cosas Que Usted Debe Saber

1. Tenga siempre a mano un juego de repuesto de Mantillas Coleman®. Una vez quemada, una mantilla es frágil y se puede dañar si se toca o se cae.
2. Limpie con un paño suave y con detergente liviano de lavar platos. No use abrasivos.
3. Los sitios comunes para guardar equipos de campamento y excursión son un sótano, ático o garaje. Para evitar la acumulación de polvo, telarañas, etc., que son comunes en estas áreas, ponga su lámpara en una bolsa de plástico y séllela con una banda elástica.
4. Durante el funcionamiento, lleve la lámpara cargándola por el asa.
5. Si su lámpara produce una llama humeante amarilla, revise el quemador y el tubo del aire para ver si tienen telarañas.
6. Para servicio de reparación, llame a uno de los números listados en la cubierta frontal para obtener la ubicación de su Centro de Servicio Coleman más cercano. Si la lámpara debe ser enviada por correo al Centro de Servicio, adjunte al producto una etiqueta que tenga su nombre, dirección, número de teléfono durante el día y una descripción del problema. Quite el globo y el ventilador para prevenir que se rompan. NO envíe el cilindro de propano. Empaquete cuidadosamente el producto y envíelo ya sea por correo regular o por correo asegurado con el franqueo y el seguro pre-pagado a:

Para productos comprados en los Estados Unidos:

The Coleman Company, Inc.
3600 North Hydraulic • Wichita, KS 67219 U.S.A.
1-800-835-3278 • TDD: 1-316-832-8707

Para productos comprados en Canadá:

Sunbeam Corporation (Canada) Limited
DBA Jarden Consumer Solutions
20B Hereford Street • Brampton, ON L6Y 0M1
1-800-387-6161

7. Si no está completamente satisfecho con el funcionamiento de este producto, por favor llame a uno de los números listados en la cubierta de este manual.

www.coleman.com

⚠ PELIGRO



EXPLOSION - RIESGO DE FUEGO

- El propano es más pesado que el aire y se puede acumular en los lugares bajos. Si usted huele gas, abandone inmediatamente el área.
- Conecte o desconecte siempre las fuentes de propano al aire libre; nunca lo haga mientras la lámpara esté encendida, cerca de una llama, fuegos de piloto, otras fuentes de encendido o cuando la lámpara esté caliente al tacto.
- Encienda y use siempre la lámpara al aire libre.
- Esta lámpara no debe ser expuesta a vapores o líquidos inflamables durante su encendido.
- Esta lámpara se pone muy caliente durante su uso y puede encender artículos inflamables que estén demasiado cerca de las mantillas. Mantenga los artículos inflamables por lo menos a 12 pulgadas (30.5 cm.) de distancia de los lados y a 48 pulgadas (1.2 metros) de la parte superior de la lámpara. Mantenga la gasolina y otros vapores y líquidos inflamables muy lejos de la lámpara.

⚠ ADVERTENCIA



PELIGRO DE QUEMADURAS

- No deje nunca la lámpara desatendida cuando esté caliente o en uso.
- Manténgala fuera del alcance de los niños.

Notas:

1. Use los cilindros desechables de propano Coleman® de 16.4 onzas (408.2 gramos). El (los) cilindro(s) de gas de Propano Líquido usado(s) con las lámparas debe(en) ser construido(s) y hecho(s) de acuerdo con las especificaciones para los cilindros de gas de Propano Líquido del Departamento de Transportes de los Estados Unidos o Transporte del Canadá, CAN/CSA B339.
2. Reemplace cualquier mantilla que tenga algún agujero. Un agujero puede causar que la lámpara se sobrecaliente y crear riesgos. No haga funcionar nunca la lámpara sin el escudo contra el calor.

- Lleve la lámpara afuera lejos de fuentes de encendido.
- Gire la válvula a "off" (apagado). (Fig. 3)

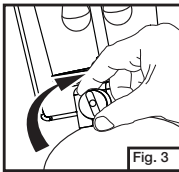

- Enrosque el cilindro de propano a la lámpara. Tenga cuidado en no dañar la rosca. Ajuste solamente a mano. (Fig. 4)

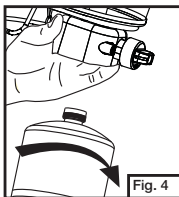

- Coloque la lámpara en la base. (Fig. 5)

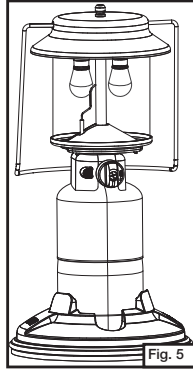

Lámpara de Encendido con Fósforo

- Ponga un fósforo encendido a través del orificio de encender; sosténgalo cerca de la mantilla y abra completamente la válvula de combustible. (Fig. 6)

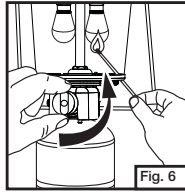

INSTASTART™ Lámpara de Encendido Electrónico

- Gire la válvula a encendido y oprima el botón de encendido repetidas veces para encender las mantillas. (Fig. 7)

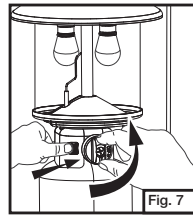

NOTA: De no encenderse la lámpara, repita el paso anterior. De no encenderse la lámpara luego de varios intentos, revise si hay una chispa mientras chasquea el encendedor. Si no hay chispa, verifique la separación entre los electrodos. La separación deberá ser de alrededor de .2" (5 mm). (Fig. 8) Doble cuidadosamente el electrodo para establecer la separación. Si la lámpara está húmeda debido a lluvia, humedad alta, etc., puede ser que el electrodo no haga chispa. Utilice entonces el procedimiento de encendido para las lámparas de versión con fósforos.

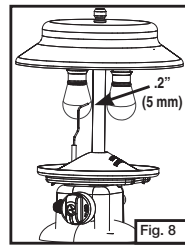

- La intensidad lumínica puede ser ajustada con la válvula de combustible. (Fig. 9)

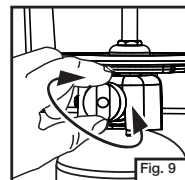

⚠ DANGER



• EXPLOSION - FIRE HAZARD

- Propane is heavier than air and can accumulate in low places. If you smell gas, leave the area immediately.
- Always attach or detach propane source outdoors; never while lantern is lighted, near flame, pilot lights, other ignition sources or while lantern is hot to touch.
- Always light & use lantern outdoors.
- This lantern must not be exposed to flammable vapors or liquids during lighting.
- This lantern is very hot during use and can ignite flammables too close to the mantles. Keep flammables at least 12 inches from the sides and 48 inches from the top of the lantern. Keep gasoline and other flammable liquids and vapors well away from lantern.

⚠ WARNING



• BURN HAZARD

- Never leave lantern unattended when hot or in use.
- Keep out of reach of children.

NOTES:

1. Use Coleman® 16.4 oz. disposable propane cylinders. The LP-gas cylinder(s) used with lanterns must be constructed and marked in accordance with the specifications for LP-gas cylinders of the U.S. Department of Transportation or Transport Canada, CAN/CSA B339.
2. Replace any mantle with a hole in it. A hole can cause lantern to overheat and create a hazard. Never operate lantern without heat shield.

- Take lantern outdoors away from ignition sources.
- Turn fuel valve off. (Fig. 3)

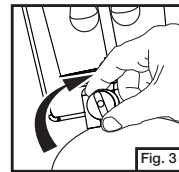

- Screw propane cylinder into lantern. Take care not to cross-thread. Hand tighten only. (Fig. 4)

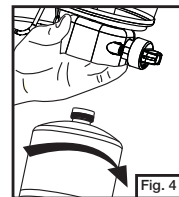

- Set lantern into base. (Fig. 5)

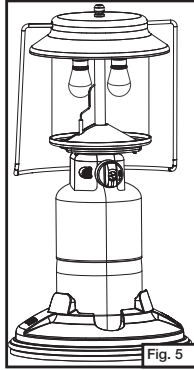

Match Light Lantern

- Push lighted match through lighting hole, hold near mantle and open fuel valve fully. (Fig. 6)

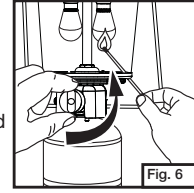

INSTASTART™ Electronic Ignition Lantern

- Open burner valve and repeatedly push igniter button and ignite the mantles. (Fig. 7)

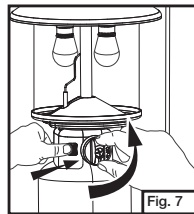

NOTE: If lantern does not light, repeat above step. If the lantern does not light after several attempts, check for a spark while clicking the igniter. If no spark is present, check the electrode gap. The gap should be about .2" (5 mm).

(Fig. 8) Carefully bend electrode to set gap. If the lantern is wet due to rain, high humidity, etc., the electrode may not spark. Use lighting procedure for match light version lanterns.

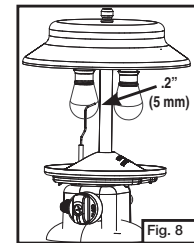

- Brightness may be adjusted with fuel valve. (Fig. 9)

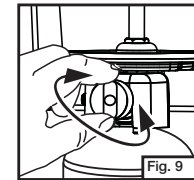

To Turn Off

- Turn fuel valve off. (Fig. 10)

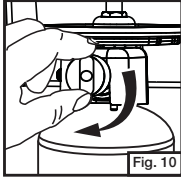

To Store

⚠ DANGER



• EXPLOSION - FIRE HAZARD

- Never store propane near high heat, open flames, pilot lights, direct sunlight, other ignition sources or where temperatures exceed 120 degrees F (49°C).
- The cylinder must be disconnected when the lantern is in storage.

- Make sure lantern is cool.
- Move lantern away from flame (including pilot lights) and other ignition sources.
- Remove propane cylinder from lantern. (Fig. 11)



- Place lantern and base inside the case with case overlapping the base. (Fig. 12)

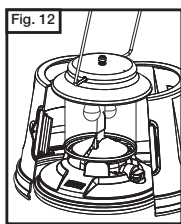

- Close the case until bead inside case engages groove on base, and the center tab locks into place. (Fig. 13)

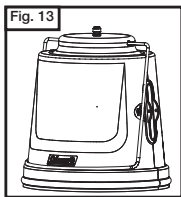

Things You Should Know

- Always have a spare set of Coleman® Mantles. Once burned, a mantle is fragile and can be damaged if touched or dropped.
- Wipe clean with soft cloth and mild dish detergent. Do not use abrasives.
- The usual storage areas for camping and picnic equipment are the basement, attic, or garage. To avoid the accumulation of dust, cobwebs, etc., that is common in these storage areas, place your lantern in a plastic bag and seal it with a rubber band.
- During operation, carry the lantern using the bail.
- If your lantern burns with a yellow smoky flame, check the burner and air tube for spider webs.
- For repair service call one of the numbers listed on the front cover for location of your nearest Coleman Service Center. If lantern must be mailed to Service Center, attach to the product a tag that includes your name, address, daytime telephone number and a description of problem. Remove globe and ventilator to prevent breakage. DO NOT send propane cylinder. Carefully package the product and send either by courier or insured mail with shipping and insurance prepaid to:

For products purchased in the United States:
The Coleman Company, Inc.
3600 North Hydraulic • Wichita, KS 67219 U.S.A.
1-800-835-3278 • TDD: 1-316-832-8707

For products purchased in Canada:
Sunbeam Corporation (Canada) Limited
DBA Jarden Consumer Solutions
20B Hereford Street • Brampton, ON L6Y 0M1
1-800-387-6161

- If not completely satisfied with the performance of this product, please call one of the numbers listed on the cover of this manual.

www.coleman.com

⚠ ADVERTENCIA

No se debe usar dentro de la casa o en vehículos de recreación. Nosotros no podemos prever cada uso que se pueda hacer de nuestros productos. **Consulte con su autoridad local de seguridad contra incendios si tiene preguntas acerca del uso.**

Otras normas gobiernan el uso de gases de combustible y productos que producen calor para usos específicos. Sus autoridades locales le pueden aconsejar acerca de estas.

- No rellene nunca los cilindros desechables.
- Use el regulador montado por la fábrica que viene con la lámpara. No intente hacerle ajustes.
- Use solamente piezas y accesorios Coleman®. Durante el montaje de la lámpara, use agua jabonosa para revisar todos los terminales por si hubiera fugas. No use nunca una llama.

Características Técnicas

Consumo: 3,000 BTU/H
Categoría: Propano de presión regulada.
Combustible: Cilindros desechables de propano de 16.4 onzas (408.2 gramos).
Regulador: 5159

Para Armar

⚠ PELIGRO



PELIGRO DE MONOXIDO DE CARBONO

- Para uso al aire libre solamente.
- No la use nunca dentro de la casa, camper, tienda de campaña, vehículo u otras áreas sin ventilación o cerradas. Esta lámpara consume aire (oxígeno). No la use en áreas sin ventilación o cerradas para evitar poner en peligro su vida.

⚠ CUIDADO

SEGURIDAD DE SERVICIO

- Mantenga limpias todas las conexiones y terminales. Antes de conectar, inspeccione por daños el cilindro de propano y las conexiones de la lámpara de propano.
- Cuando la esté armando, revise todas las conexiones y los terminales usando agua jabonosa por si hubieran fugas. Si se producen burbujas, esto indica que hay una fuga. No use nunca una llama.

- Saque del empaque las piezas de la lámpara.

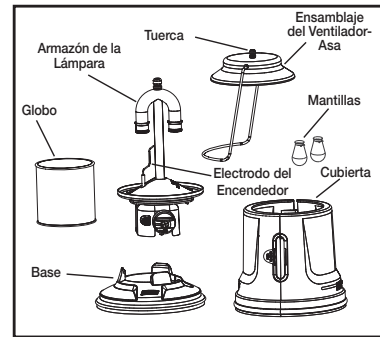

- Siempre use mantillas Coleman® genuinas tamaño #21 o mantillas tipo Insta-Clip® II.

- Coloque el armazón de la lámpara en la base.

- Instale las mantillas. Siga las instrucciones en el empaque de la mantilla.

- Para las lámparas de encendido electrónico INSTAstart™, asegúrese que la mantilla no se encaje en el electrodo.

- Encienda uniformemente la parte inferior de la mantilla. Déjala quemar hasta que solo queden cenizas blancas. Una y otra vez la mantilla ha sido incinerada se pone muy frágil. Tenga cuidado en no tocarla con los dedos o fósforo. (Fig. 1)

- Vuelva a ensamblar la lámpara. (Fig. 2)

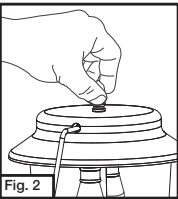
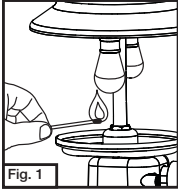

Para Encender

⚠ CUIDADO

SEGURIDAD DE SERVICIO

- Mantenga limpias todas las conexiones y terminales. Antes de conectar, inspeccione por daños el cilindro de propano y las conexiones de la lámpara de propano.
- Cuando la esté armando, revise todas las conexiones y los terminales usando agua jabonosa por si hubieran fugas. Si se producen burbujas, esto indica que hay una fuga. No use nunca una llama.

⚠ ADVERTENCIA

Si usted huele gas:

- No intente encender el aparato.
- Extinga cualquier llama abierta.
- Desconecte el suministrador de combustible.
- Llamar al 1-800-835-3278.

⚠ PELIGRO



EXPLOSIÓN - PELIGRO DE INCENDIO

- No guarde nunca el propano cerca de calor excesivo, llamas abiertas, fuegos de piloto, luz solar directa, otras fuentes de encendido o donde las temperaturas excedan los 120 grados F (49°C).
- El propano es más pesado que el aire y se puede acumular en los lugares bajos. Si usted huele gas, abandone inmediatamente el área.
- No instale o reemplace nunca el tanque de propano mientras la lámpara esté prendida, cerca de una llama, fuegos de piloto, otras fuentes de encendido o mientras la lámpara esté caliente al tacto.
- Durante su funcionamiento, este producto puede ser una fuente de encendido. No use nunca la lámpara en sitios que contengan o puedan contener combustibles volátiles o que se puedan transmitir a través del aire o productos tales como gasolina, solventes, disolventes de pintura, partículas de polvo o químicos desconocidos.
- Los espacios mínimos de separación de los materiales combustibles son: 12 pulgadas (30.5 cm) de distancia de los lados y a 48 pulgadas (1.2 metros) de la parte superior.
- No obstruya el flujo de la combustión o de la ventilación del aire.
- El funcionamiento correcto de una lámpara produce una llama brillante blanca.

⚠ PELIGRO



PELIGRO DE MONOXIDO DE CARBONO

- Esta lámpara es un aparato de combustión. Todos los aparatos de combustión producen monóxido de carbono (CO) durante el proceso de combustión. Este producto está diseñado para producir cantidades extremadamente diminutas y no peligrosas de (CO) si se usa y se mantiene de acuerdo con todas las advertencias e instrucciones. No bloquee el flujo de aire hacia dentro o hacia afuera de la lámpara.
- El envenenamiento con Monóxido de Carbono (CO) produce síntomas parecidos a la influenza (gripe), ojos llorosos, dolores de cabeza, mareos, fatiga y posiblemente la muerte. Usted no lo puede ver u oler. Es un asesino invisible. Si estos síntomas se presentan durante el funcionamiento de este producto. **¡Consiga aire fresco inmediatamente!**
- **Solamente para uso al aire libre.**
- **No la use nunca dentro de la casa, camper, tienda de campaña, vehículo u otras áreas cerradas o sin ventilación. Esta lámpara consume aire (oxígeno) y produce monóxido de carbono (CO). No la use dentro de áreas cerradas o sin ventilación para evitar poner su vida en peligro.**

⚠ ADVERTENCIA

- Este producto está abastecido por gas propano. El gas propano es invisible, inodoro e inflamable. Normalmente se le añade un odorante para ayudar a detectar las fugas y el olor se puede describir como a "huevo podrido". El odorante puede desaparecer con el tiempo así es que la fuga de gas no siempre puede ser detectada solo por el olor.
- El gas propano es más pesado que el aire y la fuga de gas propano descenderá al nivel del suelo más bajo posible. Este puede encenderse por fuentes de encendido incluyendo los fósforos, encendedores, chispas o llamas abiertas de cualquier clase aunque estén alejadas a muchos pies de distancia de la fuga original. Use solamente gas propano preparado para extraer el vapor.
- El gas propano debe ser guardado o usado en cumplimiento con las ordenanzas y códigos locales o con el ANSI/NFPA 58. Apague el propano cuando no lo esté usando.

⚠ CUIDADO

SEGURIDAD DE SERVICIO

- Use solamente el propano preparado para separación de vapor.
- Mantenga limpias todas las conexiones y terminales. Antes de conectar, inspeccione por daños el cilindro de propano y las conexiones de la lámpara de propano.
- Durante el montaje, **COMPRUEBE SI HAY FUGAS** de una o más formas: Aplique agua jabonosa en las conexiones. **Mire** si se producen burbujas. **Escuche** por un ruido de gas escapando. **Sienta** si hay un frío extremo. **Huela** por un olor a huevo podrido. No use nunca una llama. **No la use si hay una fuga.**
- Úsela solamente como un aparato para alumbrar. No altere nunca en ninguna manera ni la use con ningún aparato o pieza que no esté expresamente aprobado por Coleman.
- No la use nunca como un calefactor de área.
- Úsela siempre parada en posición derecha. Proteja el cilindro del calor excesivo.

⚠ ADVERTENCIA



PELIGRO DE QUEMADURAS

- No deje nunca la lámpara desatendida cuando esté caliente o en uso.
- Manténgala fuera del alcance de los niños.

Parts List

Item	Part No.	Description
1	5010000723	Bail handle
2	5010000724	Ventilator w/nut
3	R214D046C	Globe
4	#21 Size	Mantles (String tie or Insta-Clip® II)
5	5010000725	Base

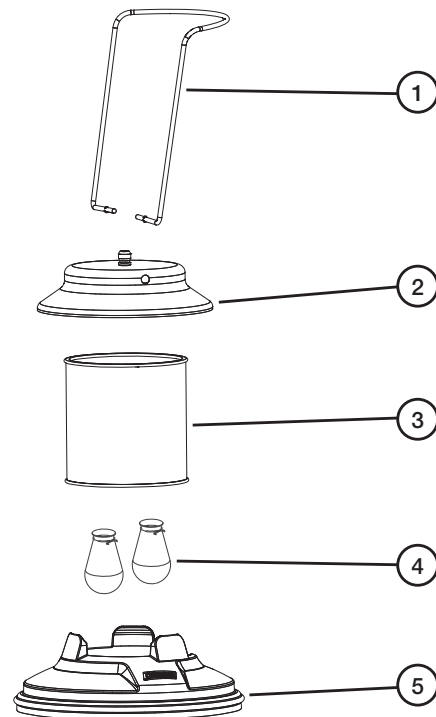

Warranty

Limited Five Year Warranty

The Coleman Company, Inc. ("Coleman") warrants that for a period of five (5) years from the date of original retail purchase, this product will be free from defects in material and workmanship. Coleman, at its option, will repair or replace this product or any component of the product found to be defective during the warranty period. Replacement will be made with a new or remanufactured product or component. If the product is no longer available, replacement may be made with a similar product of equal or greater value. This is your exclusive warranty.

This warranty is valid for the original retail purchaser from the date of initial retail purchase and is not transferable. Keep the original sales receipt. Proof of purchase is required to obtain warranty performance. Coleman dealers, service centers, or retail stores selling Coleman® products do not have the right to alter, modify or in any way change the terms and conditions of this warranty.

What This Warranty Does Not Cover

This warranty does not cover normal wear of parts, parts that are not genuine Coleman® parts, or damage resulting from any of the following: negligent use or misuse of the product; commercial use of the product; use contrary to the operating instructions; disassembly, repair or alteration by anyone other than Coleman or an authorized service center. Further, the warranty does not cover Acts of God, such as fire, flood, hurricanes and tornadoes. Warranty void if damage to the product results from the use of a part other than a genuine Coleman® part.

COLEMAN SHALL NOT BE LIABLE FOR DEFECTS THAT ARE CAUSED BY THE USE OF UNAUTHORIZED PARTS OR SERVICE. COLEMAN SHALL NOT BE LIABLE FOR ANY INCIDENTAL OR CONSEQUENTIAL DAMAGES CAUSED BY THE BREACH OF ANY EXPRESS OR IMPLIED WARRANTY OR CONDITIONS. EXCEPT TO THE EXTENT PROHIBITED BY APPLICABLE LAW, ANY IMPLIED WARRANTY OF MERCHANTABILITY OR FITNESS FOR A PARTICULAR PURPOSE IS LIMITED IN DURATION TO THE DURATION OF THE ABOVE WARRANTY OR CONDITIONS. SOME STATES, PROVINCES, OR JURISDICTIONS DO NOT ALLOW THE EXCLUSION OR LIMITATION OF INCIDENTAL OR CONSEQUENTIAL DAMAGES OR LIMITATIONS ON HOW LONG AN IMPLIED WARRANTY LASTS, SO THE ABOVE LIMITATIONS OR EXCLUSION MAY NOT APPLY TO YOU. THIS WARRANTY GIVES YOU SPECIFIC LEGAL RIGHTS, AND YOU MAY ALSO HAVE OTHER RIGHTS THAT VARY FROM STATE TO STATE OR PROVINCE TO PROVINCE.

How to Obtain Warranty Service

Take the product to an authorized Coleman service center. You can find the nearest authorized Coleman service center by visiting www.coleman.com or calling 1-800-835-3278 or TDD 1-316-832-8707 in the United States or 1-800-387-6161 in Canada. If a service center is not conveniently located, attach to the product a tag that includes your name, address, daytime telephone number and description of the problem. Include a copy of the original sales receipt.

Carefully package the product and send either by courier or insured mail with shipping and insurance prepaid to:

For products purchased in the United States:

The Coleman Company, Inc.
3600 North Hydraulic
Wichita, KS 67219

For products purchased in Canada:

Sunbeam Corporation (Canada) Limited
DBA Jarden Consumer Solutions
20B Hereford Street
Brampton (ON) L6Y 0M1

The costs of transporting the product to Coleman or an authorized service center for warranty service is the responsibility of the purchaser.

Do not mail products with fuel in tanks, or with disposable propane cylinders. Remove glass globes from lanterns and wrap separately.

DO NOT RETURN THIS PRODUCT TO THE PLACE OF PURCHASE.

If you have any questions regarding this warranty please call 1-800-835-3278 or TDD 1-316-832-8707 in the United States or 1-800-387-6161 in Canada.

PARA SU SEGURIDAD

Si usted huele gas:

1. No intente encender el aparato.
2. Extinga cualquier llama abierta.
3. Desconecte el suministrador de combustible.

PARA SU SEGURIDAD

No almacene o use gasolina ni otros líquidos que contengan vapores inflamables cerca de este o cualquier otro aparato.

! PELIGRO



RIESGO DE MONOXIDO DE CARBONO

- Este aparato puede producir monóxido de carbono el cual no tiene olor.
- Usarlo en un área cerrada puede causarle la muerte.
- Nunca use este aparato en un área cerrada como son los camper, tiendas de campaña, autos o en la casa.

Los siguientes símbolos mostrados abajo se usan extensivamente a través de estas instrucciones. Siempre preste atención a estas precauciones, ya que son esenciales cuando se usa cualquier equipo mecánico o cualquier equipo abastecido por propano.

! PELIGRO

- PELIGRO indica una situación de riesgo inmediata la cual, si no se evita, resultará en muerte o daños serios.

! ADVERTENCIA

- ADVERTENCIA indica una situación de riesgo potencial la cual, si no se evita, puede resultar en muerte o daños serios.

! CUIDADO

- CUIDADO indica una situación potencialmente peligrosa la cual, si no se evita, puede resultar en heridas personales moderadas o menores, o daño a la propiedad.

! PELIGRO

- El no cumplir con las precauciones e instrucciones provistas con estas lámparas puede resultar en muerte, heridas graves en el cuerpo y pérdida de propiedad o daños causados por los peligros de incendio, explosión, quemaduras, asfixia y/o envenenamiento por monóxido de carbono.
- Si usted necesita asistencia o información tales como un manual de instrucción o etiquetas, póngase en contacto con la compañía Coleman Company, Inc.

PROPOSICION 65 DE CALIFORNIA:

ADVERTENCIA: Este combustible y los derivados de la combustión de este combustible, contienen químicos conocidos en el estado de California como una causa de cáncer, defectos de nacimiento u otros daños al sistema reproductivo.

Notes:

POUR VOTRE SÉCURITÉ

Si vous sentez le gaz :

1. Ne pas tenter d'allumer l'appareil.
2. Éteindre toute flamme nue.
3. Couper l'alimentation en gaz à l'appareil.

POUR VOTRE SÉCURITÉ

Ne pas entreposer ni utiliser d'essence ni d'autres vapeurs ou liquides inflammables à proximité de cet appareil ou de tout autre appareil.

! DANGER



MONOXYDE DE CARBONE

- Cet appareil peut produire du monoxyde de carbone, un gaz inodore.
- L'utilisation de l'appareil dans des espaces clos peut entraîner la mort.
- Ne jamais utiliser cet appareil dans un espace clos comme un véhicule de camping, une tente, une automobile ou une maison.

Les symboles illustrés ci-après reviennent régulièrement dans les instructions. Tenez toujours compte de ces précautions, elles sont impératives lors de l'utilisation de tout appareil mécanique ou à gaz propane.

! DANGER

- DANGER indique une situation dangereuse qui, si elle n'est pas contournée, entraînera la mort ou des blessures graves.

! AVERTISSEMENT

- AVERTISSEMENT signale une situation potentiellement dangereuse qui, si elle n'est pas évitée, peut entraîner la mort ou des blessures graves.

! ATTENTION

- ATTENTION dénote un danger potentiel qui, s'il n'est pas contourné, risque d'entraîner des blessures corporelles peu graves à moyennes ou des dommages matériels.

! DANGER

- L'inobservation des précautions et instructions fournies avec ces lanternes peut entraîner mort, blessures corporelles graves et dommages ou pertes matériels, par suite des risques d'incendie, d'explosion, de brûlures, d'asphyxie, ou d'intoxication oxycarbonée.
- Si vous avez besoin d'aide ou de renseignements – notice d'emploi ou étiquettes, par exemple – contactez The Coleman Company, Inc.

PROPOSITION 65 DE LA CALIFORNIE :

AVERTISSEMENT : Le propane et les sous-produits de la combustion du propane contiennent des produits chimiques reconnus par l'État de la Californie comme pouvant causer le cancer, des malformations congénitales ou présenter d'autres dangers pour la reproduction.

⚠ DANGER



RISQUE D'EXPLOSION ET D'INCENDIE

- Ne rangez jamais le propane au soleil, près de chaleur, flammes, veilleuses ou source d'inflammation, ou dans un endroit où la température puisse dépasser 120 °F (49 °C).
- Plus lourd que l'air, le gaz propane s'accumule au ras du sol. Éloignez-vous immédiatement de l'endroit si vous sentez le gaz.
- Ne fixez ou détachez pas la bouteille de gaz quand la lanterne est chaude ou allumée, ou près de flammes, veilleuses et sources d'inflammation.
- Une lanterne qui fonctionne peut être source d'inflammation. Ne l'utilisez pas dans les lieux qui contiennent ou peuvent contenir des substances combustibles volatiles ou en suspension, des produits tels essence, solvants, dissolvants, poussières ou produits chimiques indéterminés.
- Dégagements min. aux produits combustibles: 12 po (30 cm) des côtés et 48 po (120 cm) du haut.
- N'obstruez pas le flux d'air de combustion ou de ventilation.
- Lorsqu'elle fonctionne de la manière appropriée, la lanterne produit une lumière d'un blanc vif.

⚠ DANGER



RISQUE D'OXYCARBONISME

- Cette lanterne est un appareil à combustion. Tous les appareils à combustion génèrent de l'oxyde de carbone (CO). Cet appareil est conçu pour produire des quantités infimes et inoffensives de CO s'il est employé et entretenu conformément aux avertissements et instructions. N'entrez pas le flux d'air vers la lanterne ou à partir de la lanterne.
- Les symptômes de l'oxycarbonisme (CO) rappellent la grippe: maux de tête, yeux larmoyants, vertige, fatigue, voire mort. Incolore et inodore, le CO tue. En présence de ces symptômes lors de l'utilisation de l'appareil, **sortez immédiatement au grand air.**
- **Cet appareil est uniquement destiné à l'air libre.**
- **Ne l'employez jamais dans tente, habitation, caravane, véhicule ou autres endroits non aérés ou clos. La lanterne épuise l'oxygène de l'air et génère de l'oxyde de carbone (CO). Pour ne pas mettre votre vie en danger, ne vous en servez jamais dans les endroits sans ventilation ou fermés.**

⚠ AVERTISSEMENT

- Cet appareil brûle le propane, un gaz incolore, inodore et inflammable auquel est généralement ajouté un odorisant donnant une odeur «d'œuf pourri» pour faciliter la détection des fuites. L'odorant pouvant s'estomper avec le temps, il serait insensé de se fier uniquement à son odorat pour déceler les fuites.
- Plus lourd que l'air, le propane qui fuit s'accumule à ras du sol et peut être enflammé par des sources d'inflammation – allumettes, briquets, étincelles ou flammes nues, par ex. – éloignées de la fuite. Ne vous servez que de gaz propane destiné à être soutiré pour utilisation à l'état gazeux.
- Le propane doit être stocké et utilisé selon les codes et règlements municipaux ou, faute de codes, à la norme ANSI/NFPA 58. Fermez le gaz entre utilisations.

⚠ ATTENTION

ENTRETIEN DE SÉCURITÉ

- N'employez que du propane destiné à être soutiré et utilisé à l'état gazeux.
- Gardez raccords et garnitures propres. Examinez les raccords de la bouteille de propane et de la lanterne pour déceler tout dommage avant le montage.
- Au montage, **RECHERCHEZ LES FUITES** d'une ou de plusieurs façons: appliquez une solution savonneuse aux raccordements. **Regardez** s'il se forme des bulles. **Écoutez** s'il chuinte du gaz. **Touchez** pour sentir le froid extrême. **Utilisez votre nez, jamais une flamme**, pour détecter l'odeur typique d'œuf pourri. **S'il y a une fuite, ne vous servez pas de l'appareil.**
- Ne l'utilisez que pour l'éclairage. Ne le modifiez pas et ne lui ajoutez pas de pièces que ne conseille pas Coleman.
- Ne convient pas au chauffage d'appoint.
- Posez la lanterne d'aplomb. Protégez le propane de la grande chaleur.

⚠ AVERTISSEMENT



RISQUE DE BRÛLURES

- Ne laissez jamais la lanterne sans surveillance lorsqu'elle fonctionne ou est chaude.
- Gardez la lanterne hors de portée des enfants.

Garantie

Garantie limitée de cinq ans

The Coleman Company, Inc. («Coleman») garantit cet article contre tout vice de matériau et de fabrication pendant une période de cinq (5) ans courants à compter de la date de l'achat. Coleman se réserve le droit de choisir entre réparer ou remplacer cet article ou toute pièce de celui-ci dont la défectuosité a été constatée au cours de la période de garantie. Le remplacement se fera au moyen d'un produit neuf ou remanufacturé ou bien d'une pièce neuve ou remanufacturée. Si l'article n'est plus disponible, il sera remplacé par un article semblable, de valeur égale ou supérieure. La présente constitue votre garantie exclusive.

Cette garantie n'est valable que pour l'acheteur au détail original à partir de la date de l'achat au détail initial et elle n'est pas transférable. Veuillez conserver le reçu d'achat original. La preuve d'achat est exigée pour tout service couvert par la garantie. Les concessionnaires Coleman, les centres de service et les détaillants qui vendent des articles Coleman® n'ont pas le droit d'altérer, de modifier ou de changer d'une manière quelconque les modalités de cette garantie.

Ce que ne couvre pas cette garantie

Cette garantie ne couvre pas l'usure normale des pièces, les pièces autres que les pièces authentiques Coleman® ou l'endommagement attribuable à toute raison suivante: à la négligence, à l'utilisation abusive du produit, à l'utilisation commerciale du produit, au non-respect du mode d'emploi, au démontage et à la réparation ou à l'altération par quiconque, sauf Coleman ou un centre de service agréé Coleman. Cette garantie ne couvre pas non plus les cas de force majeure comme incendies, inondations, ouragans et tornades. La garantie est automatiquement annulée si l'endommagement du produit découle de l'utilisation d'une pièce autre qu'une pièce de marque Coleman®.

COLEMAN N'ASSUME AUCUNE RESPONSABILITÉ POUR LES VICES RÉSULTANT DE L'EMPLOI DE PIÈCES NON AUTORISÉES OU DE RÉPARATIONS EXÉCUTÉES PAR UN PERSONNEL NON AUTORISÉ. COLEMAN DÉCLINE TOUTE RESPONSABILITÉ EN CAS DE DOMMAGES ACCESSOIRES OU INDIRECTS RÉSULTANT DU NON-RESPECT DE TOUTE GARANTIE OU CONDITION EXPLICITE OU IMPLICITE. SAUF DANS LA MESURE INTERDITE PAR LA LÉGISLATION PERTINENTE, TOUTE GARANTIE IMPLICITE DE QUALITÉ COMMERCIALE OU D'APPLICATION À UN USAGE PARTICULIER EST LIMITÉE À LA DURÉE DE LA GARANTIE OU CONDITION CI-DESSUS. CERTAINS ÉTATS ET CERTAINES PROVINCES OU JURIDICTIONS INTERDISSENT D'EXCLURE OU DE LIMITER LES DOMMAGES ACCESSOIRES OU INDIRECTS, OU NE PERMETTENT PAS LA LIMITATION DE LA DURÉE D'APPLICATION DE LA GARANTIE IMPLICITE, DE SORTE QUE VOUS POUVEZ NE PAS ÊTRE ASSUJÉTI AUX LIMITES OU EXCLUSIONS ÉNONCÉES CI-DESSUS. CETTE GARANTIE VOUS CONFÈRE DES DROITS JURIDIQUES PRÉCIS ET VOUS POUVEZ AVOIR D'AUTRES DROITS, CES DROITS VARIANT D'UN ÉTAT OU D'UNE PROVINCE À L'AUTRE.

Comment obtenir le service prévu par la garantie

Apportez l'article à un Centre de service agréé Coleman. Pour obtenir l'adresse du plus proche centre de service agréé Coleman, visitez le www.coleman.com ou bien composez le 1-800-835-3278 ou le ATS 1-316-832-8707 aux États-Unis, le 1 800 387-6161 au Canada. S'il n'y a pas de centre de service facile d'accès, fixez une étiquette sur l'article précisant vos nom, adresse, numéro de téléphone le jour et la description de la défectuosité. Veuillez inclure une copie du reçu d'achat original. **Emballer soigneusement le produit et envoyez le colis en port et assurance payés, par messageries ou autre service, avec valeur déclarée, à l'une des adresses suivantes:**

Pour les produits achetés aux États-Unis:

The Coleman Company, Inc.
3600 North Hydraulic
Wichita, KS 67219

Pour les produits achetés au Canada:

Sunbeam Corporation (Canada) Limited
DBA Jarden Consumer Solutions
20B Hereford Street
Brampton (ON) L6Y 0M1

Les frais de transport du produit à Coleman ou à un centre de service agréé, en vue de la réparation sous garantie du produit, incombent à l'acheteur.

N'envoyez pas de produits dont le réservoir contient du carburant ou bien auxquels soit fixée une bouteille jetable de propane. Retirez le globe en verre des lanternes et emballez-le séparément.

NE RETOURNEZ PAS CE PRODUIT AU LIEU D'ACHAT.

Si vous avez toute question quant à cette garantie, veuillez composer le 1-800-835-3278 ou le ATS 1-316-832-8707 aux États-Unis, et le 1 800 387-6161 au Canada.

Nomenclature

Article	N° de pièce	Désignation
1	5010000723	Anse
2	5010000724	Ventilateur et bouton sphérique
3	R214D046C	Globe
4	n° 21	Manchons (à cordon ou Insta-Clip® II)
5	5010000725	Pied

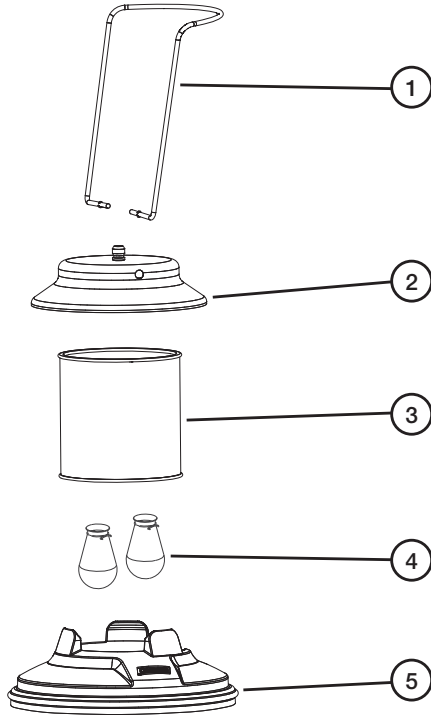

Français-6

⚠ AVERTISSEMENT

Ne convient pas à l'utilisation dans maisons ou véhicules de plaisance.

Nous ne pouvons prévoir tous les emplois auxquels soient soumis nos produits. **Consultez les autorités de sécurité incendie pour toute question quant à l'utilisation.**

D'autres normes régissent l'emploi des produits qui génèrent gaz combustibles ou chaleur à des fins spécifiques. Les autorités municipales vous renseigneront.

- Ne rechargez pas les bouteilles jetables.
- Servez-vous du régulateur préréglé fourni. Ne tentez pas de l'ajuster.
- Ne vous servez que d'accessoires ou pièces Coleman®. Lors du montage de la lanterne, recherchez les fuites aux connexions en utilisant de l'eau savonneuse, jamais avec une flamme.

Caractéristiques techniques

Puissance d'entrée: 3 000 BTU/h
Catégorie: propane à pression régulée
Alimentation: bouteilles de propane jetables de 16,4 oz / 465 g
Régulateur: 5159

Assemblage

⚠ DANGER



RISQUE D'OXYCARBONISME

- Est uniquement destinée à l'air libre.
- Ne l'utilisez jamais dans maison, caravane, tente, véhicule ou autre lieu clos et sans aération. La lanterne épuise l'oxygène de l'air et émet du monoxyde de carbone (CO). Pour ne pas mettre votre vie en danger, ne l'employez pas dans les endroits sans ventilation ou fermés.

⚠ ATTENTION

ENTRETIEN DE SÉCURITÉ

- Gardez tous raccords et raccords immaculés. Examinez les raccords de la bouteille de propane et de la lanterne pour déceler tout dommage avant la connexion.
- Lors du montage, vérifiez toutes les connexions et tous les raccords à l'eau savonneuse, jamais avec une flamme. Des bulles signalent une fuite.

- Déballiez toutes les pièces de la lanterne.

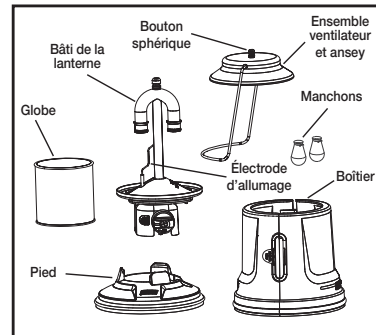

- Servez-vous toujours de manchons authentiques n° 21 ou Insta-Clip® II à patte de Coleman®.

- Placez le bâti dans le pied.

- Fixez les manchons en observant les instructions de leur paquet.

- Pour les lanternes à allumeur

- InstaStart™, veillez à ce que les manchons n'accrochent pas l'électrode.

- Enflammez uniformément le bas des manchons et laissez brûler jusqu'à ce qu'il ne reste que de la cendre blanche. Les manchons sont alors très fragiles. Ne les touchez ni du doigt ni avec une allumette. (Fig. 1)

- Remontez la lanterne. (Fig. 2)

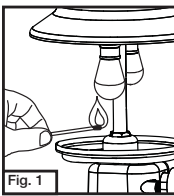

Allumage

⚠ ATTENTION

ENTRETIEN DE SÉCURITÉ

- Gardez tous les raccords et raccords immaculés. Examinez les raccords de la bouteille de propane et de la lanterne pour déceler tout dommage avant la connexion.
- Lors du montage, vérifiez les connexions et les raccords à l'eau savonneuse, jamais avec une flamme. Des bulles signalent une fuite.

⚠ AVERTISSEMENT

- Que faire si vous sentez une odeur de gaz:
1. Ne tentez pas d'allumer l'appareil.
 2. Éteignez toute flamme.
 3. Coupez l'alimentation en gaz à la source.
 4. Appelez le 1 800 835-3278.

Français-3

⚠ DANGER



RISQUE D'EXPLOSION ET D'INCENDIE

- Plus lourd que l'air, le propane s'accumule au ras du sol. Si vous sentez le gaz, quittez aussitôt l'endroit.
- Fixez et détachez toujours la source d'alimentation en plein air, jamais quand la lanterne est chaude ou allumée, près de flammes, veilleuses ou autres sources d'inflammation.
- Allumez et utilisez toujours la lanterne en plein air.
- Ne l'exposez pas à des vapeurs ou liquides inflammables durant l'allumage.
- Très chaude lorsqu'elle fonctionne, la lanterne peut enflammer les articles combustibles placés près des manchons. Gardez les articles inflammables à au moins 12 po (30 cm) des côtés et 48 po (120 cm) du dessus. Gardez l'essence et les autres liquides inflammables à une bonne distance de la lanterne.

⚠ AVERTISSEMENT



RISQUE DE BRÛLURES

- Surveillez assidûment la lanterne quand elle est chaude ou fonctionne.
- Gardez-la hors de portée des enfants.

REMARQUES:

1. Servez-vous de propane Coleman® en bouteilles de 16,4 oz / 465 g – les bouteilles utilisées avec les lanternes doivent être fabriquées et lisiblement marquées, conformément aux exigences pour bouteilles de GPL du Ministère des Transports des États-Unis ou de la norme CAN/CSA B339 de Transport Canada.
2. Remplacez tout manchon troué. Un trou peut faire surchauffer la lanterne, ce qui présente un danger. N'employez jamais la lanterne sans son pare-chaaleur.

- Portez la lanterne au grand air, loin des sources d'inflammation.

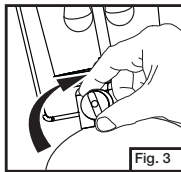

- Réglez la commande à l'arrêt. (Fig. 3)

- Fixez la bouteille de propane à la lanterne. Faites bien attention de ne pas fausser le filetage. Ne serrez qu'à la main. (Fig. 4)

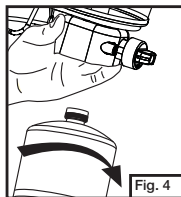

- Placez la lanterne dans son pied. (Fig. 5)

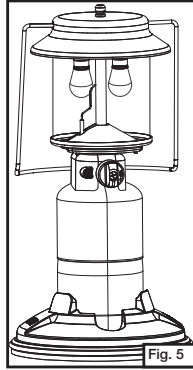

Allumage manuel

- Insérez l'allumette enflammée dans le trou à cet effet, près des manchons et ouvrez la soupape en grand. (Fig. 6)

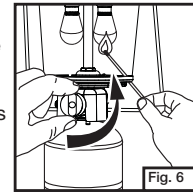

Allumage électronique INSTASTART™

- Ouvrez la soupape de commande puis appuyez plusieurs fois sur l'ALLUMEUR afin d'enflammer les manchons. (Fig. 7)

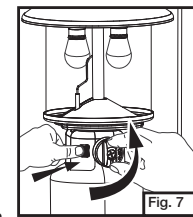

REMARQUE: Si la lanterne ne s'allume pas, répétez l'étape. Après plusieurs essais, vérifiez qu'il se produise bien une étincelle quand vous actionnez l'allumeur. Faute d'étincelle, vérifiez l'écartement des électrodes – il devrait être de 0,2 po / 5 mm. (Fig. 8) Courbez délicatement l'électrode au besoin. Par temps pluvieux ou humide il est possible qu'il ne se produise pas d'étincelle. En ce cas, ayez recours à l'allumage manuel.

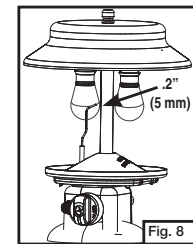

- L'intensité lumineuse se règle à l'aide de la commande. (Fig. 9)

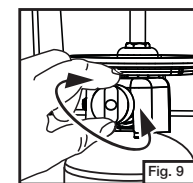

Extinction

- Réglez la commande à l'arrêt. (Fig. 10)

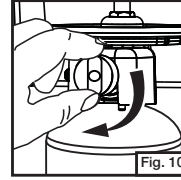

Rangement

⚠ DANGER



RISQUE D'EXPLOSION ET D'INCENDIE

- Ne rangez jamais le propane au soleil, près de chaleur, flammes, veilleuses ou source d'inflammation, ou dans un endroit où la température puisse dépasser 120 °F (49 °C).
- La bouteille de gaz doit être séparée de la lanterne pour le rangement.

- Laissez refroidir la lanterne.
- Écartez la lanterne des flammes (veilleuses incluses) et des autres sources d'inflammation.
- Séparez la bouteille de propane de la lanterne. (Fig. 11)



- Placez la lanterne et le pied dans le boîtier, le boîtier dépassant par rapport au pied. (Fig. 12)

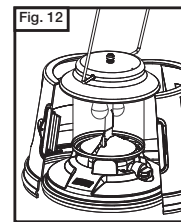

- Fermez le boîtier jusqu'à ce que son bord arrondi s'adapte dans la rainure du pied et que la patte centrale se verrouille. (Fig. 13)

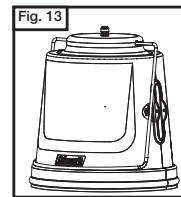

Renseignements essentiels

1. Munissez-vous toujours d'un jeu de manchons de rechange Coleman®. Très fragiles après le flambage, les manchons peuvent facilement être endommagés s'ils sont effleurés ou échappés.
2. Essuyez la lanterne avec un linge doux et du détergent pour vaisselle. Ne vous servez en aucun cas de produits récurants.
3. Hors saison, si vous rangez vos articles de camping et de pique-nique au sous-sol, dans le grenier ou au garage, placez la lanterne dans un sac en plastique fermé par un caoutchouc afin qu'elle ne s'empoussièrera pas et ne se recouvre pas de toiles d'araignées.
4. Durant le fonctionnement, tenez la lanterne par son anse pour la transporter.
5. Si la lanterne brûle avec une flamme jaunâtre et enfumée, assurez-vous qu'il n'y ait pas de toiles d'araignées dans le brûleur et le tuyau d'air.
6. En cas de panne, appelez l'un des numéros donnés sur la couverture pour obtenir l'adresse du centre de service Coleman le plus proche. Si vous devez y envoyer la lanterne, fixez-y une étiquette portant vos nom, adresse, numéro de téléphone le jour et la description de la défécuosité. Enlevez le globe et le ventilateur pour éviter qu'ils ne se brisent. N'envoyez PAS la bouteille de propane. Emballez soigneusement le produit et envoyez le colis en port et assurance payés, par messageries ou autre service, avec valeur déclarée, à l'une des adresses suivantes:

Pour les produits achetés aux États-Unis:

The Coleman Company, Inc.
3600 North Hydraulic • Wichita, KS 67219 U.S.A.
1-800-835-3278 • TDD: 1-316-832-8707

Pour les produits achetés au Canada:

Sunbeam Corporation (Canada) Limited
DBA Jarden Consumer Solutions
20B Hereford Street • Brampton (ON) L6Y 0M1
1 800 387-6161

7. Si vous n'êtes pas entièrement satisfait du rendement de ce produit, vous pouvez nous en faire part en appelant l'un des numéros de téléphone donnés en couverture.

www.coleman.com